

サージカルガウン（マスク付）単包

【パック内容】

①サージカルガウン（マスク付）L

※パスカード付

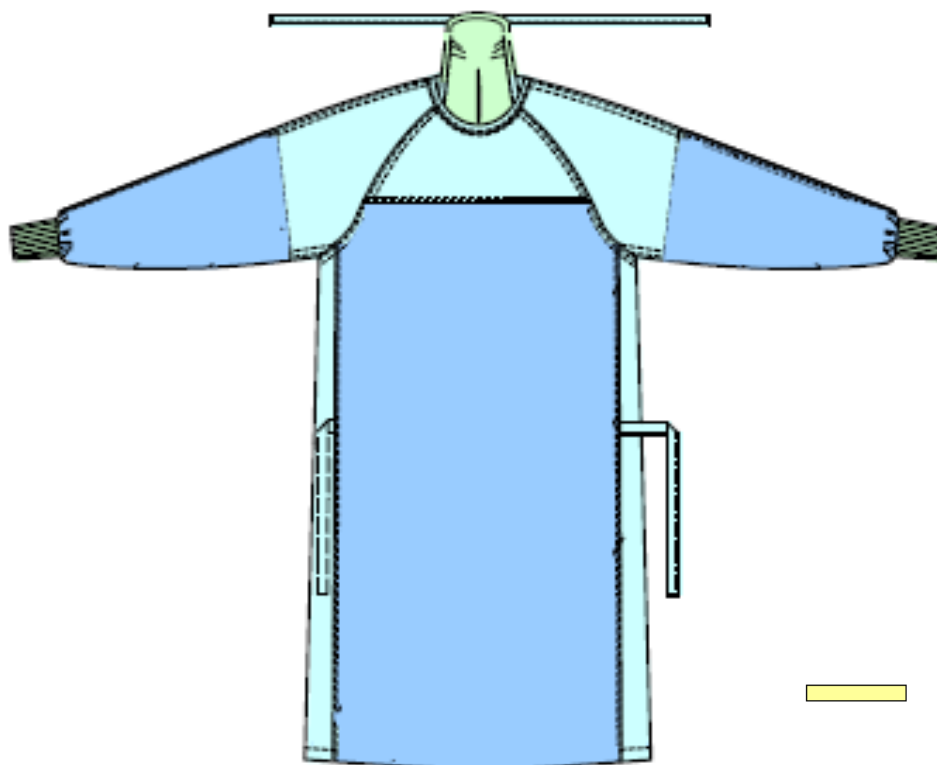

サージカルガウン（マスク付）単包

【パック内容】

①サージカルガウン（マスク付）LL

※パスカード付

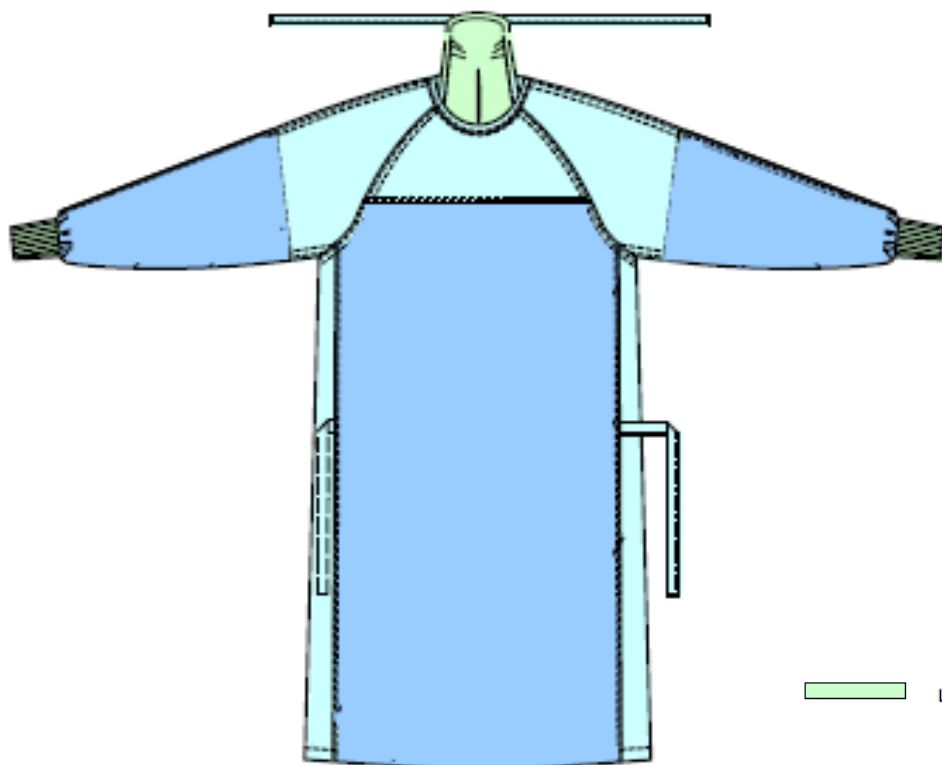

サージカルガウン（マスク付）L 4枚パック

【パック内容】

①サージカルガウン（マスク付）L 4枚

※パスカード付

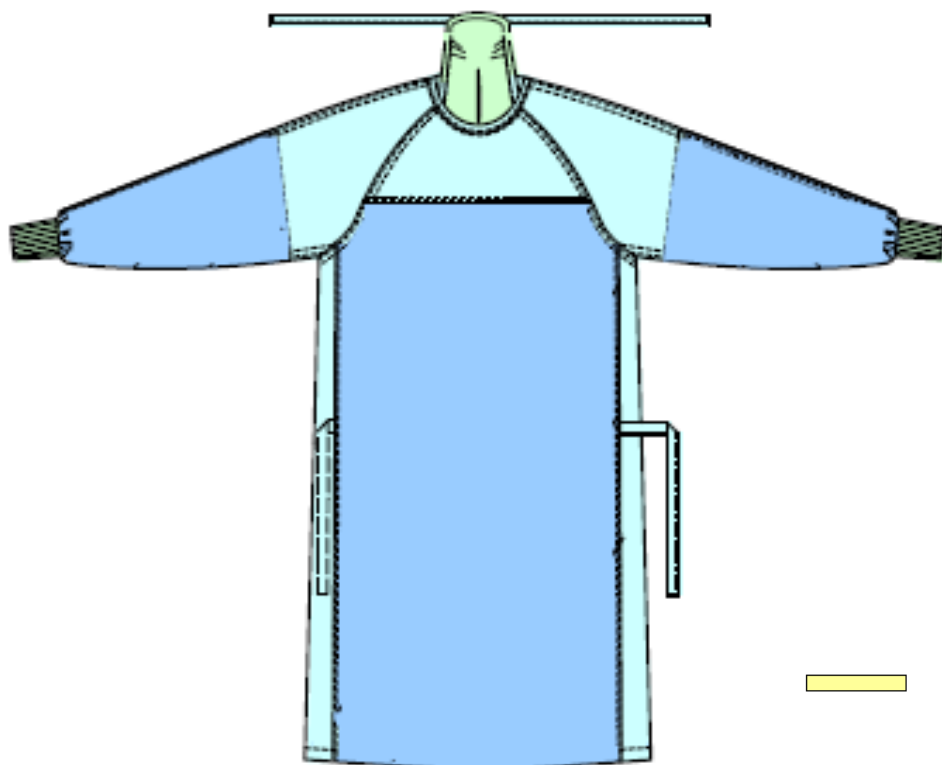

サージカルガウン（マスク付）LL 4枚パック

【パック内容】

①サージカルガウン（マスク付）LL 4枚

※パスカード付

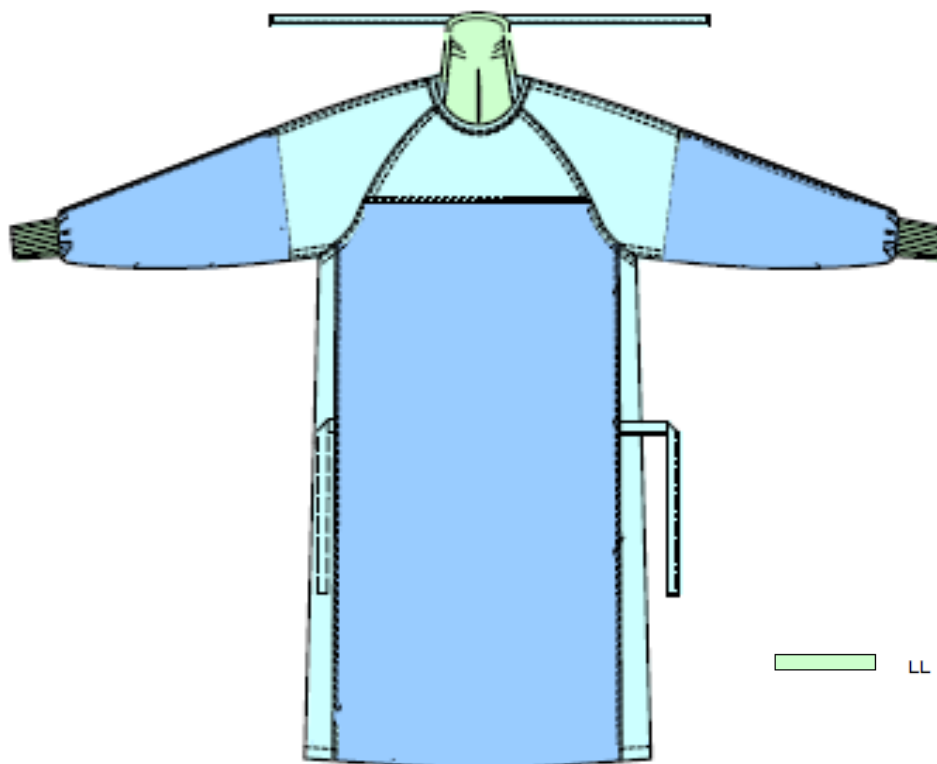

開脚碎石位パック

【パック内容】

①レギング (2枚)

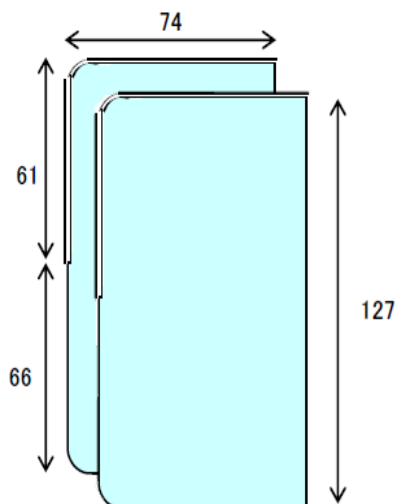

②開脚碎石位ドレープ (テープ付)

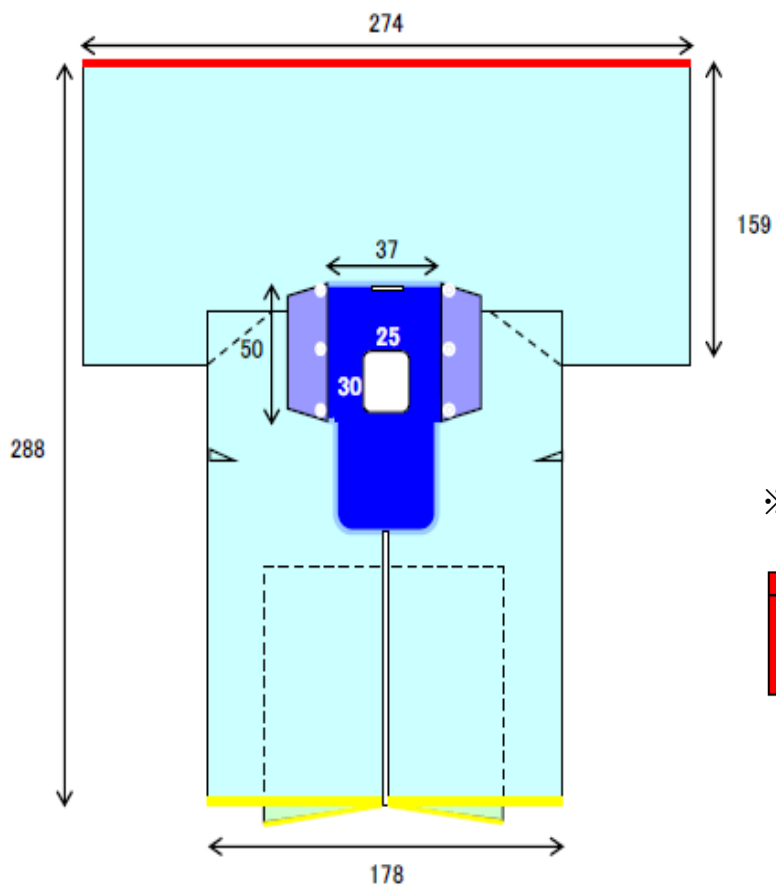

※上穴裏側にテープ付

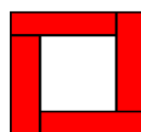

大切開パック

【パック内容】

①三層付四角巾115×115（テープ付）

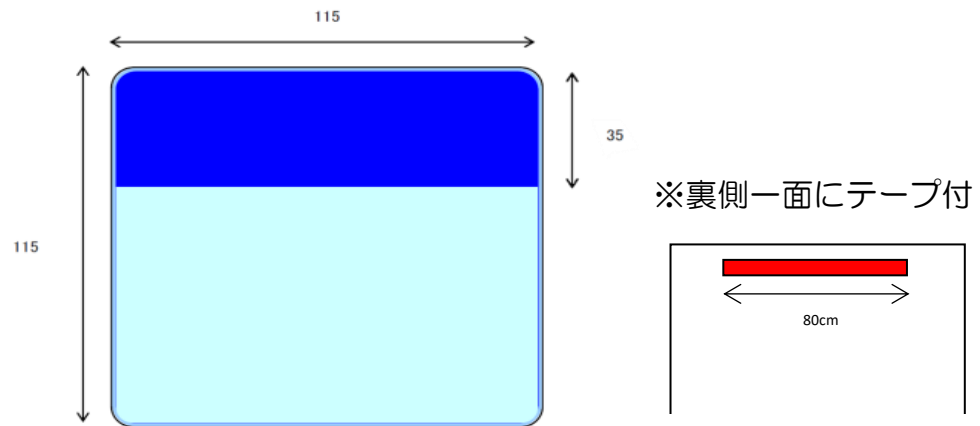

②大切開ドレープ（テープ付）

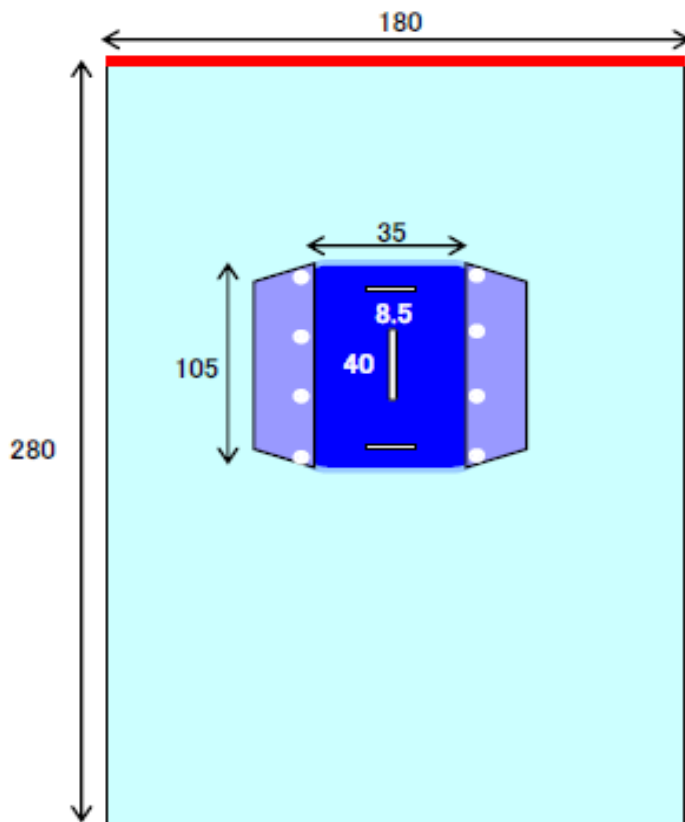

③四角巾140×140

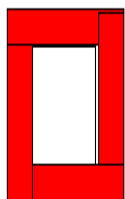
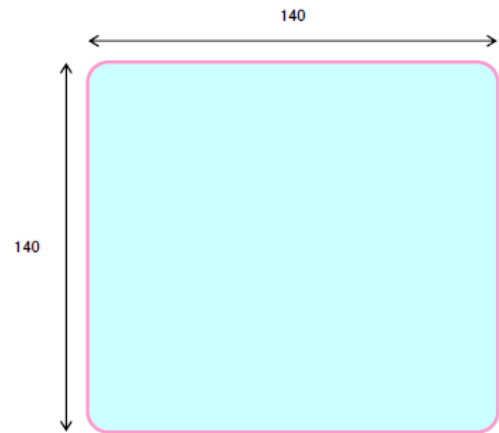

※穴裏側にテープ付

下肢Uドレープ（単包）

【パック内容】

①下肢Uドレープ（テープ付）

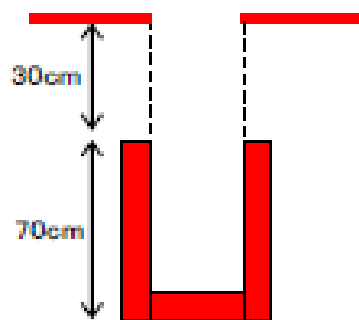
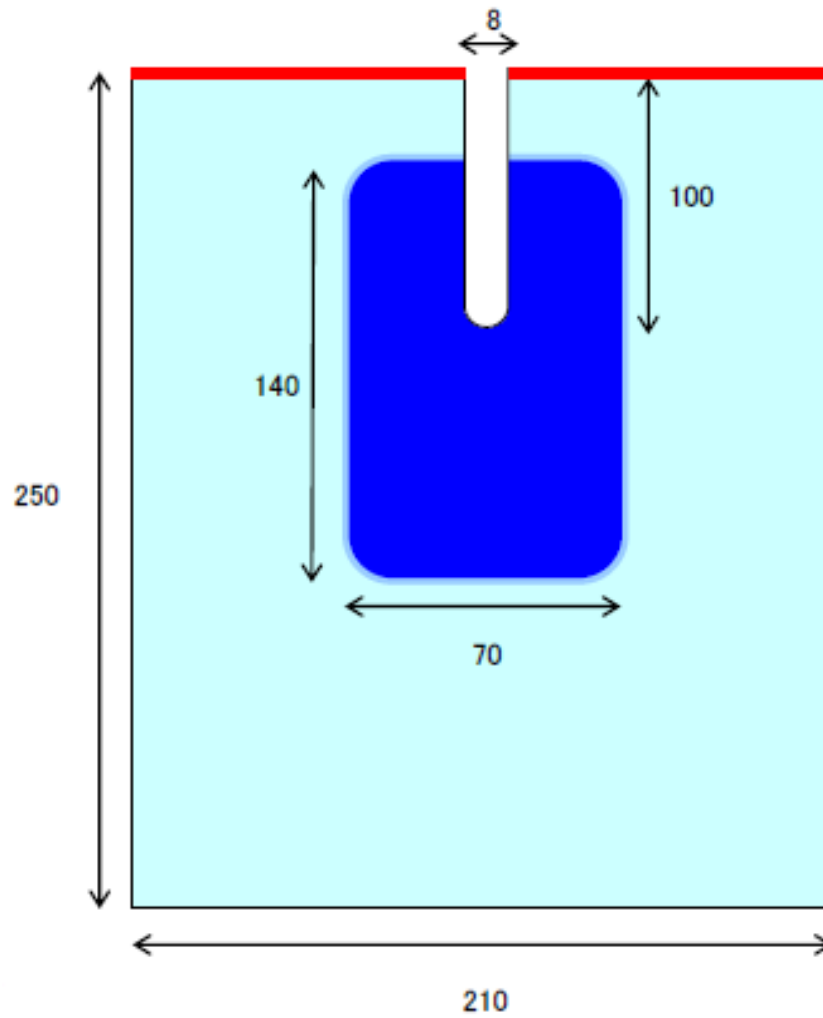

※裏側に端より30cmあけてテープ付

メイヨスタンドカバー（単包）

【パック内容】

①メイヨスタンドカバー

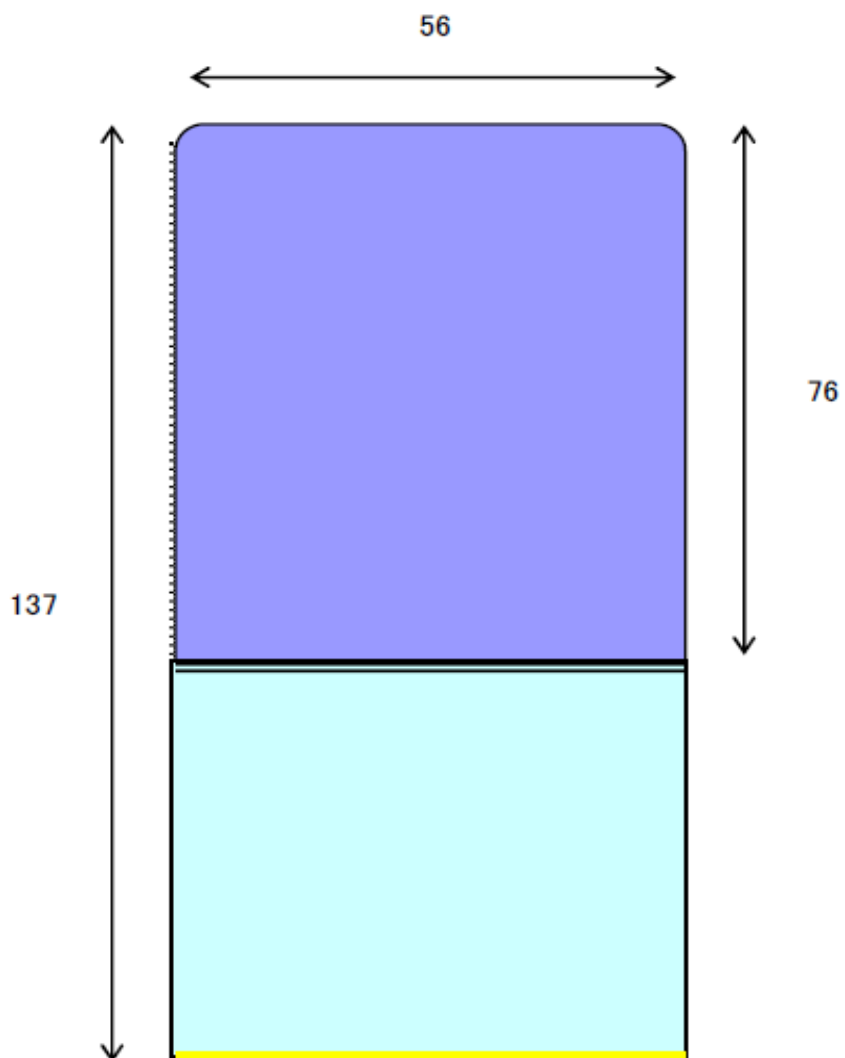

器械ポケット（単包）

【パック内容】

①器械ポケット（2ポケット）

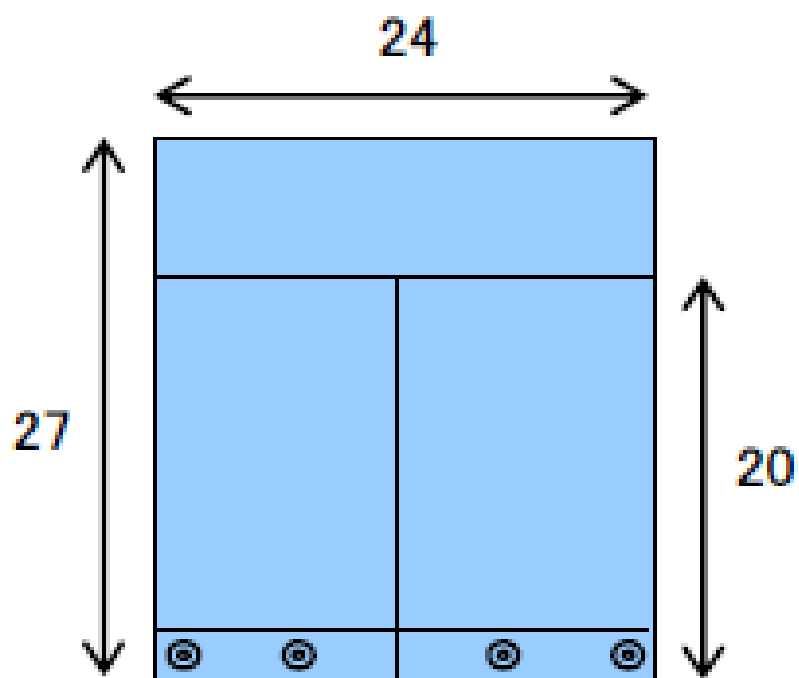

器械台カバー（未滅菌）

【未滅菌】

①器械台カバー-SS

※未滅菌

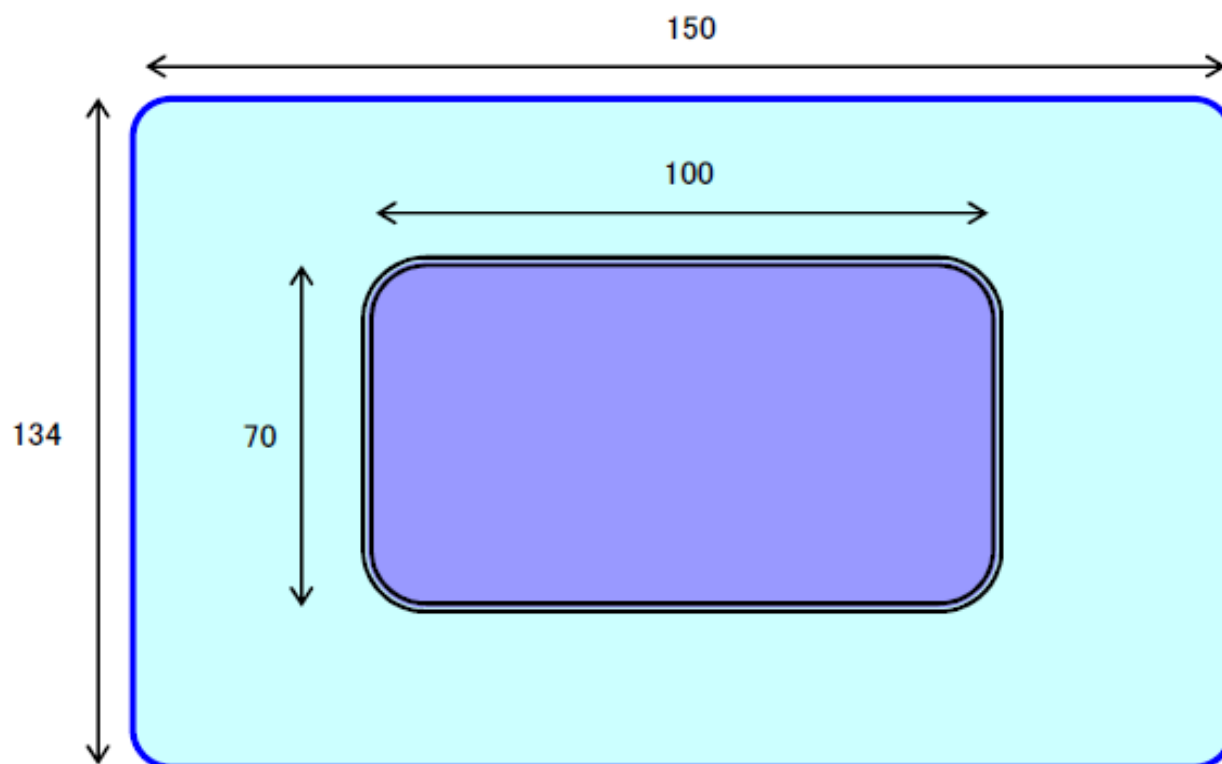

器械台カバー（未滅菌）

【未滅菌】

①器械台カバー-S

※未滅菌

